

ОСЕВЫЕ ВЕНТИЛЯТОРЫ



ВТФ-М

ПРОМЫШЛЕННЫЕ ОСЕВЫЕ
ВЕНТИЛЯТОРЫ
с алюминиевыми крыльчатками

РАЗМЕРЫ (мм)

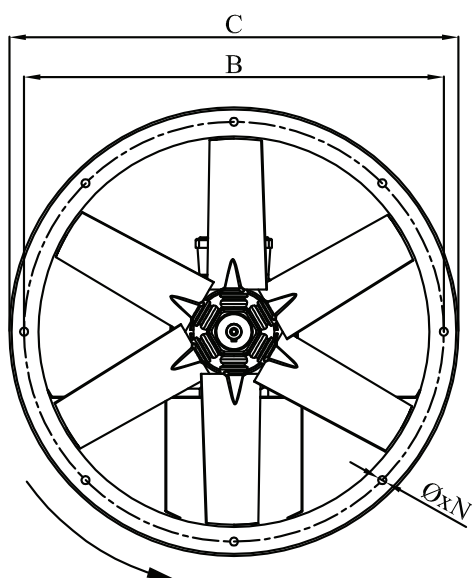
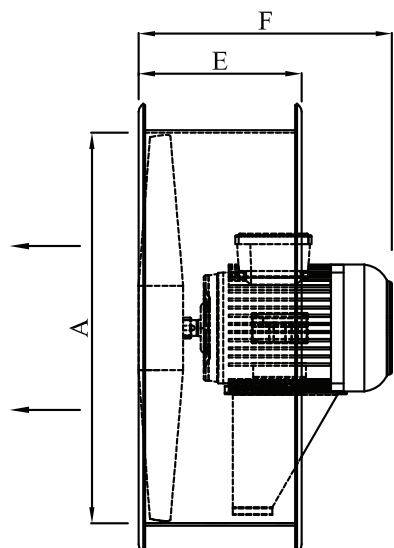

- Материал** : Конструкция, которая полностью произведена из металла на круглой основе обладает лучшей устойчивостью. Крыльчатка произведена из алюминия в идеальном размере для обеспечения максимального потока воздуха.
- Класс изоляции** : Класс F
- Директива** : EN 60335-1, EN 60335-2-80
- Контроль скорости** : Скорость изменяется при помощи дополнительного регулятора скорости.
- Область применения** : Промышленные осевые вентиляторы могут использоваться в промышленных и коммерческих объектах, например на фабриках, складах, красильнях, торговых центрах, больших залах и т.д.

МОДЕЛЬ	A	B	C	E	F	NxØ
BTM 400-4P-6	400	435	470	200	140	8X10
BTM 400-2P-6	400	435	470	200	154	8X11
BTM 450-4P-6	450	485	520	200	140	8X12
BTM 450-2P-6	450	485	520	200	220	8X13
BTM 500-4P-6	500	535	570	270	80	8X14
BTM 500-2P-6	500	535	570	270	163	8X15
BTM 560-4P-6	560	595	630	270	105	8X16
BTM 560-2P-6	560	595	630	270	216	8X17
BTM 630-4P-6	630	665	700	270	130	8X18
BTM 710-4P-6	710	745	780	300	130	8X19
BTM 800-4P-6	800	835	870	300	191	8X20
BTM 800-6P-9	800	835	870	300	160	8X21
BTM 900-4P-6	900	935	970	350	204	8X22
BTM 900-6P-9	900	935	970	350	160	8X23
BTM 1000-4P-6	1000	1035	1070	415	142	8X24
BTM 1000-6P-9	1000	1035	1070	415	231	8X25



КАНАЛЬНЫЕ
ВЕНТИЛЯТОРЫ

КРЫШНЫЕ
ВЕНТИЛЯТОРЫ

**ОСЕВЫЕ
ВЕНТИЛЯТОРЫ**

РАДИАЛЬНЫЕ
ВЕНТИЛЯТОРЫ

БЫТОВЫЕ
ВЕНТИЛЯТОРЫ

ВЕНТИЛЯТОРЫ
НАСТЕННЫЕ/НАПОЛЬНЫЕ

СИСТЕМЫ
ДЫМОУДАЛЕНИЯ

АКСЕССУАРЫ

МОДЕЛЬ	Мощность	Скорость	Частота	Уровень шума	Производительность	Вес
	кВт	об/мин				
BTFM 400-4P-6	0,55	1400	50	65	4000	20
BTFM 400-2P-6	1,5	2800	50	80	7500	26
BTFM 450-4P-6	0,55	1400	50	70	5400	23
BTFM 450-2P-6	3	2800	50	81	10500	35
BTFM 500-4P-6	0,75	1400	50	72	7000	30
BTFM 500-2P-6	4	2800	50	81	14000	42
BTFM 560-4P-6	1,1	1400	50	73	9500	36
BTFM 560-2P-6	7,5	2800	50	82	17500	56
BTFM 630-4P-6	1,5	1400	50	74	12000	40
BTFM 710-4P-6	3	1400	50	74	16000	50
BTFM 800-4P-6	5,5	1400	50	92	20000	79
BTFM 800-6P-9	2,2	900	50	83	13000	69
BTFM 900-4P-6	7,5	1400	50	76	26000	90
BTFM 900-6P-9	3	900	50	70	16500	104
BTFM 1000-4P-6	11	1500	50	79	32500	145
BTFM 1000-6P-9	5,5	1000	50	72	21000	115

ОСЕВЫЕ ВЕНТИЛЯТОРЫ

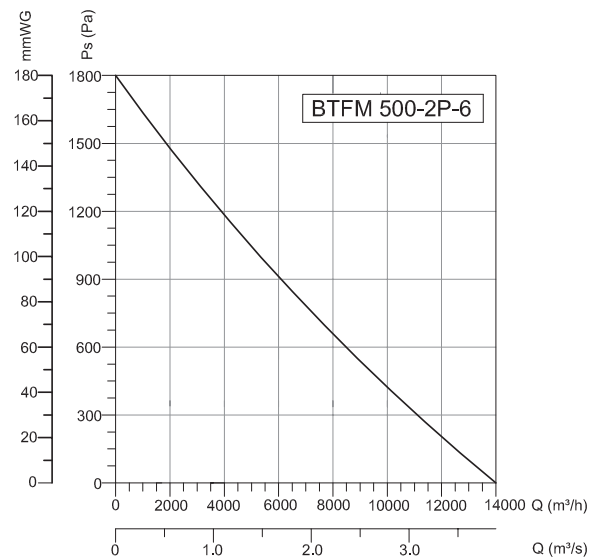
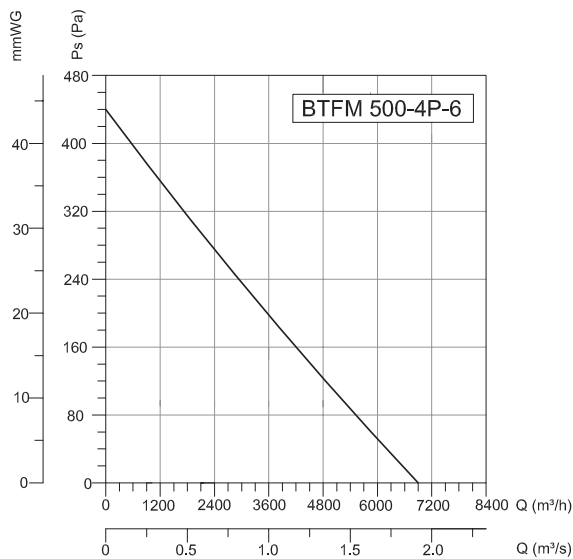
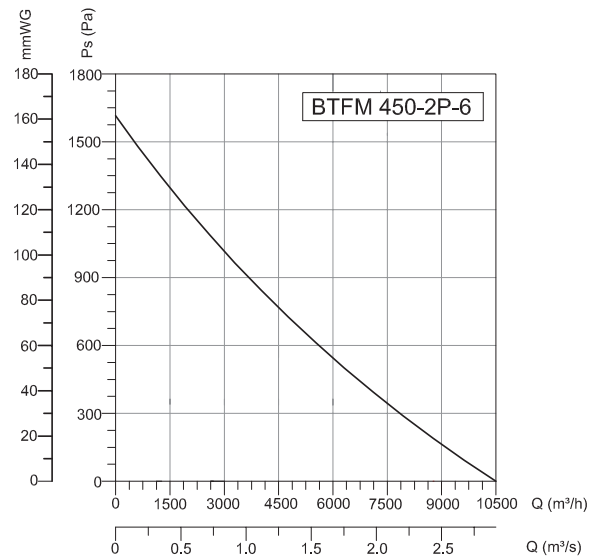
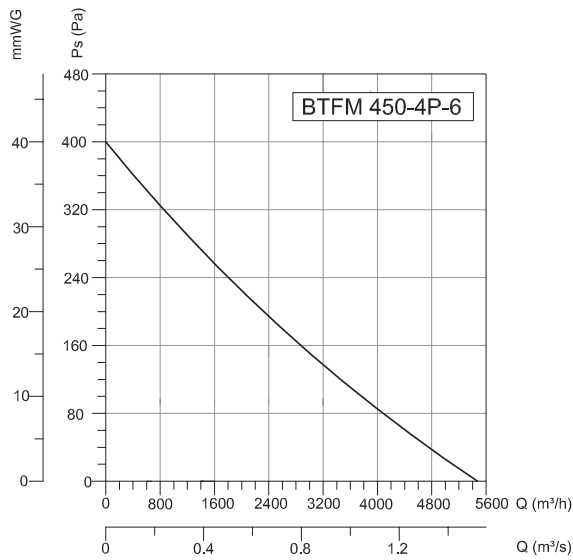
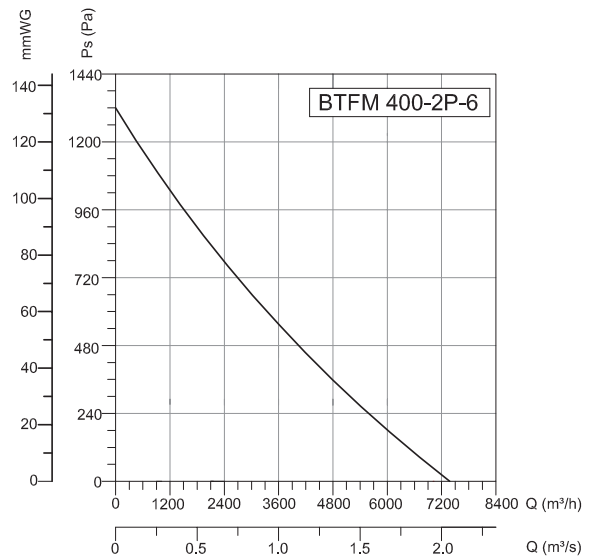
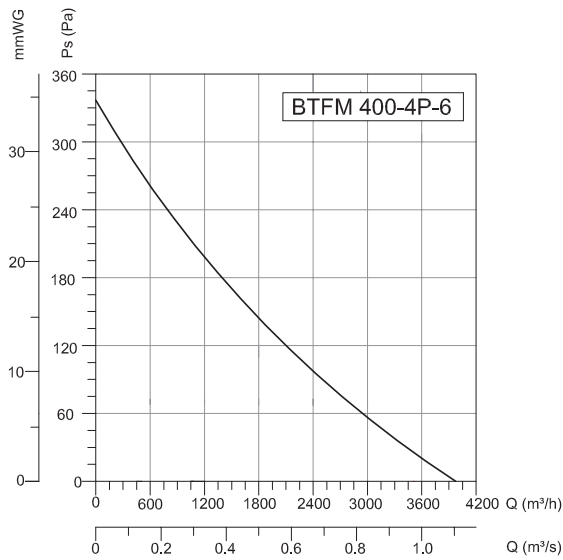

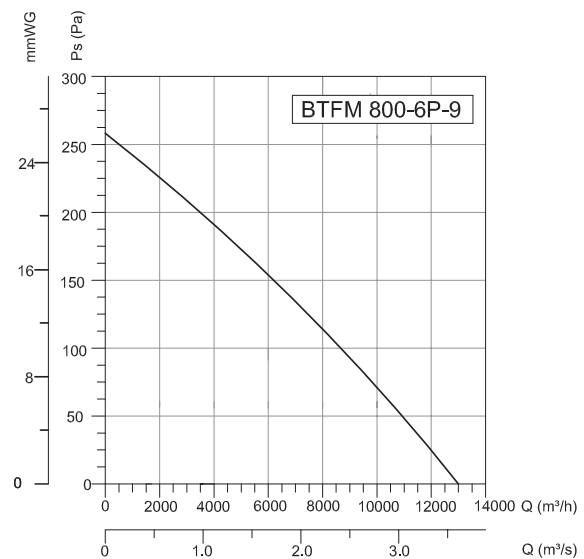
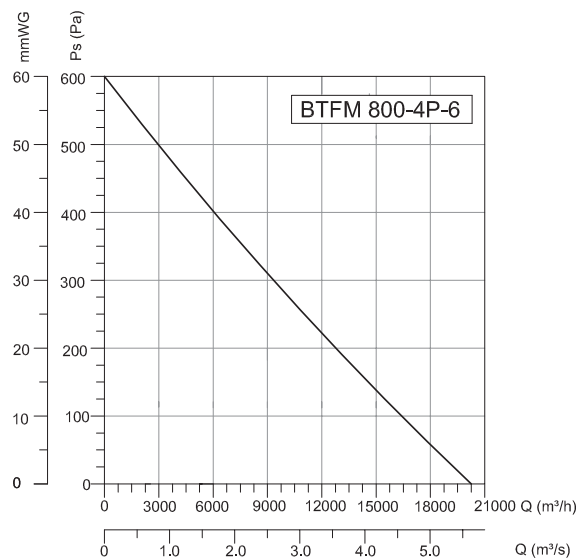
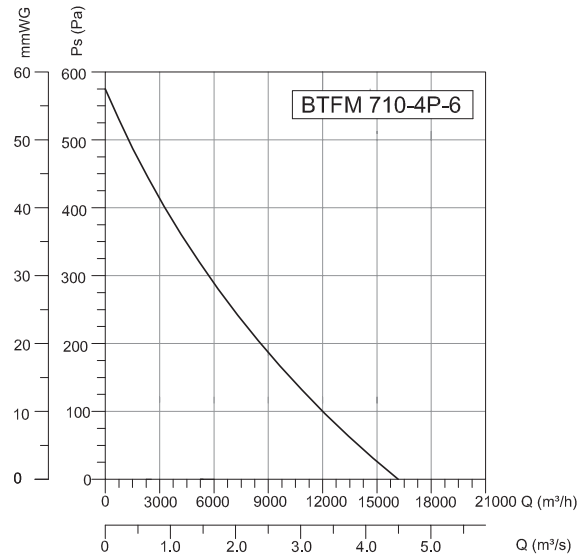
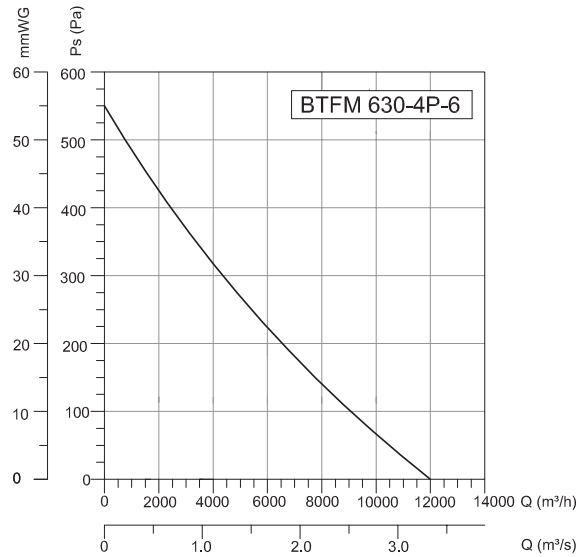
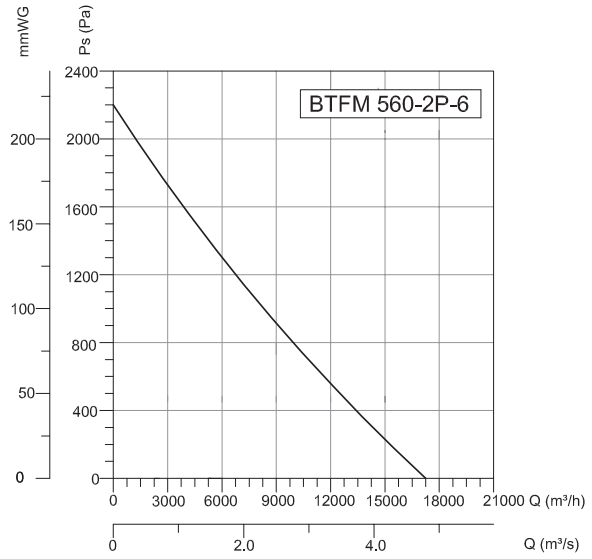
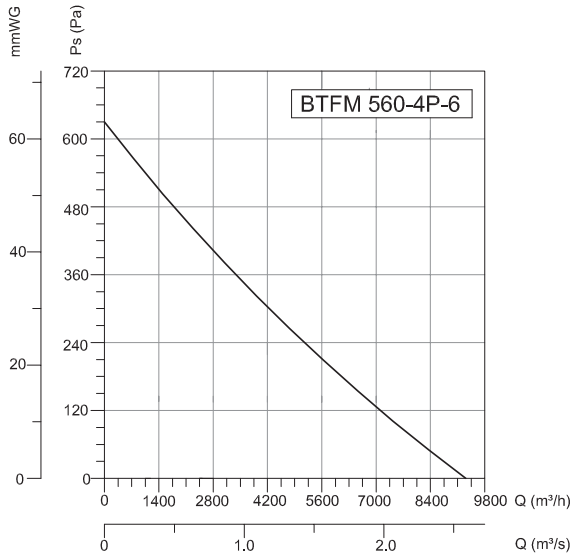

- КАНАЛЬНЫЕ ВЕНТИЛЯТОРЫ
- КРЫШНЫЕ ВЕНТИЛЯТОРЫ
- ОСЕВЫЕ ВЕНТИЛЯТОРЫ
- РАДИАЛЬНЫЕ ВЕНТИЛЯТОРЫ
- БЫТОВЫЕ ВЕНТИЛЯТОРЫ
- ВЕНТИЛЯТОРЫ НАСТЕННЫЕ/НАПОЛЬНЫЕ
- СИСТЕМЫ ДЫМОУДАЛЕНИЯ
- АКСЕССУАРЫ

ОСЕВЫЕ ВЕНТИЛЯТОРЫ

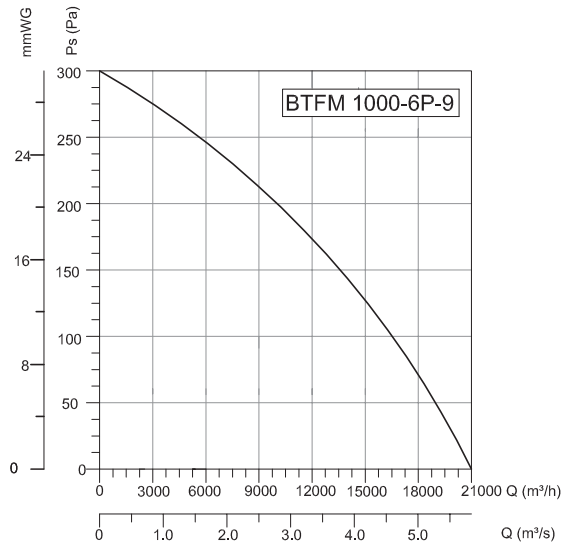
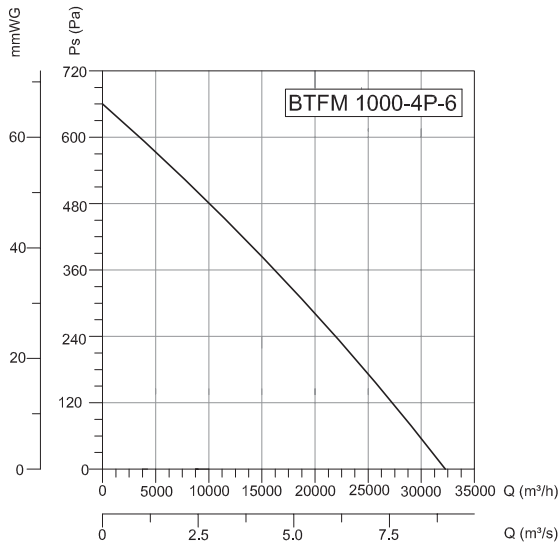
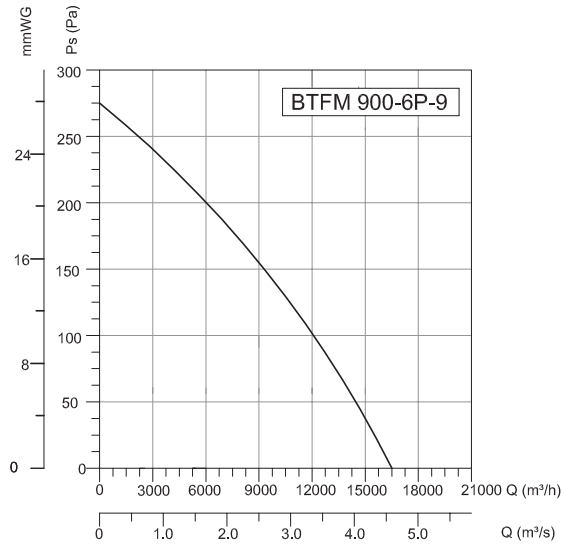
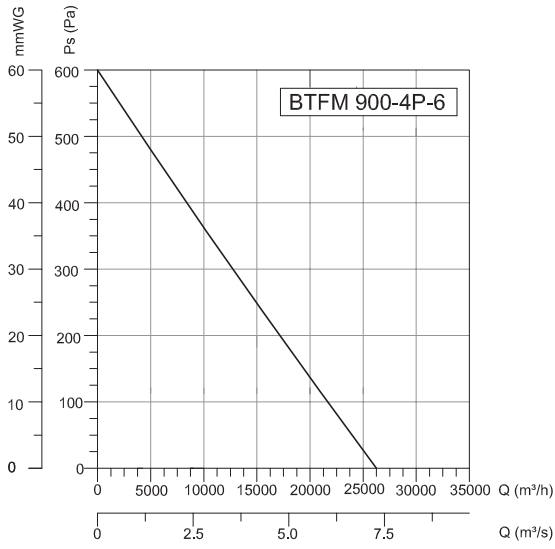



КАНАЛЬНЫЕ
ВЕНТИЛЯТОРЫ

КРЫШНЫЕ
ВЕНТИЛЯТОРЫ

ОСЕВЫЕ
ВЕНТИЛЯТОРЫ

РАДИАЛЬНЫЕ
ВЕНТИЛЯТОРЫ

БЫТОВЫЕ
ВЕНТИЛЯТОРЫ

ВЕНТИЛЯТОРЫ
НАСТЕННЫЕ/НАПОЛЬНЫЕ

СИСТЕМЫ
ДЫМОУДАЛЕНИЯ

АКСЕССУАРЫ

АКСЕССУАРЫ



BSC-F